

 **trenovo**
Treppensysteme



Kollektion 2010



Dekor: Eiche



 **trenovo**
Treppensysteme

**Von Profis für Profis entwickelt.
Weil jedes Detail zählt.**

Das professionelle Laminat-Treppensystem für Neubau und Renovierung

Treppen werden immerzu „mit Füßen getreten“, d.h. sie sind hohen Belastungen ausgesetzt. Oft unbemerkt verlieren sie im Laufe der Jahre an Sicherheit. Ausgetretene Stufen, rutschiger PVC, sich ablösende Teppiche oder rissiges Holz sind gefährliche Stolperfallen und können ein hohes Sicherheitsrisiko darstellen.

Das innovative Treppensystem TRENOVO nutzt die gesunde Grundsubstanz der Treppe. Aufwändige Abbruch- und Sanierungsarbeiten sowie Neukonstruktionen entfallen. Passgenau werden die hochwertigen Treppenstufen schnell und sauber auf die vorhandene Stufe aufgebracht.

Neben der Sicherheit hat aber auch die Optik einer Treppe einen hohen Stellenwert – gerade, weil sie so häufig genutzt wird. Eine besonders schöne Lösung ist es, wenn sich das Dekor des Laminat-Fußbodens auf der Treppe wieder findet und so der Flur mit seiner optischen Identität zum vollwertigen Wohnraum wird, den man gerne nutzt.





Authentische Holzdekore

Bei uns haben Sie die Auswahl zwischen fünf verschiedenen Designs, bei denen in Punkto Treppengestaltung keine Wünsche offen bleiben. Fühlbare Oberflächenstrukturen sind auf die entsprechenden Holzarten abgestimmt und wirken so besonders authentisch und natürlich.



Ahorn



Buche



Eiche



Nussbaum



Wenge



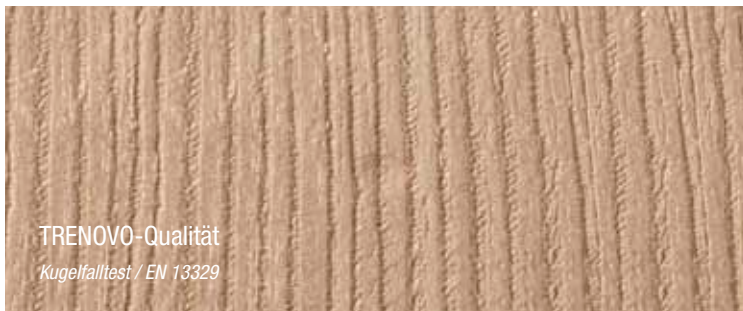
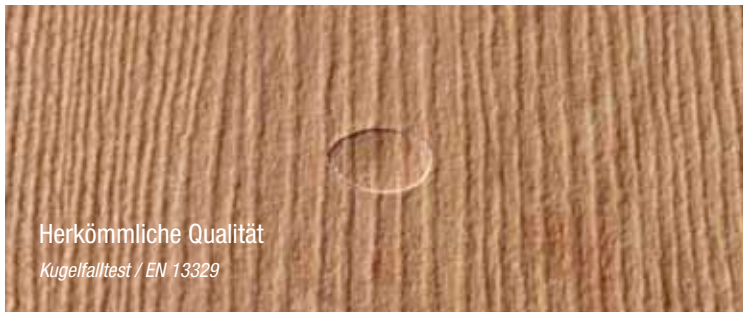

Nicht nur oberflächlich beste Qualität

Sicher, auch das „Darunter“ muss stimmen, aber die Oberfläche ist für die Wirkung einer Treppe ganz entscheidend. Optik und Qualität der TRENOVO-Dekore gehören zur absoluten Spitzenklasse im Markt.

- Natürliche, fühlbare Oberflächenstrukturen
- Anti-Rutschbeschichtung für erhöhte Rutschhemmung (R10)
- Hochabriebfeste Oberfläche (AC 4)
- Eignung für alle Wohnbereiche und gewerbliche Bereiche mit normaler Nutzung (Beanspruchungsklasse 32)
- Beständig gegen Stoßbeanspruchung
- Kratz- und Verschleißfest
- Lichtecht
- Fleckunempfindlich
- Beständig gegen Haushaltschemikalien
- Quellarme HDF-Trägerplatte (Emissionsklasse E1)

Patentierte UNICLIC-Verbindungstechnologie für einfache, sichere und schnelle Verlegung ohne Leim

Schnelle Verlegung bei optimaler Höhenbündigkeit und starker Vorspannung zeichnen dieses System aus. Es steigert die Effizienz in der Podestverlegung und gewährleistet eine perfekte Anbindung an den Laminat-Fußboden im Austrittsbereich.

Leistung mit Sicherheit

Gut, dass Sie sich sicher sein können. Wir gewähren Ihnen auf alle TRENOVO-Stufenelemente 12 Jahre Garantie auf die Abriebfestigkeit der Oberfläche im privaten Bereich.

Natürlich Umweltbewusst

Mit dem TRENOVO-Treppensystem erwerben Sie ein Produkt, welches nachweislich aus umweltverträglicher Forstwirtschaft stammt. Wir unterstützen schonenden und kontrollierten Umgang mit unseren Wäldern.

Perfekt bis ins Detail

Präzise Fertigungsprozesse und zertifizierte Qualität (DIN EN ISO 9001 Qualitätsmanagement· DIN EN ISO 14001 Umweltmanagement· CE-Konformität für verbesserte Produktsicherheit) sind der Garant für Perfektion bis ins Detail.





Stufenelemente

Schritt für Schritt haben wir mit großem Augenmerk auf Qualität und Perfektion unsere Stufenelemente entwickelt. Vom Treppenantritt bis zum Treppenaustritt gibt jede Stufe ein sicheres Gefühl und bietet eine schöne Optik. Ob Trittstufe oder Setzstufe, Podeststufe oder Austrittsstufe – jede einzelne von ihnen hat es in sich und zeigt es auch: Die Qualität von trenovo. Für vielfältigste Treppenanwendungen und Gestaltungswünsche haben wir die passende Lösung für Sie parat.

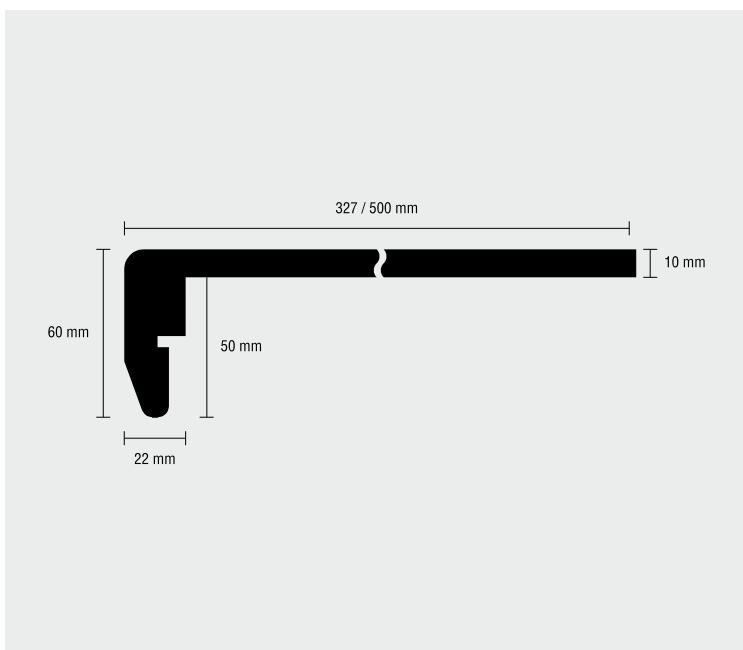
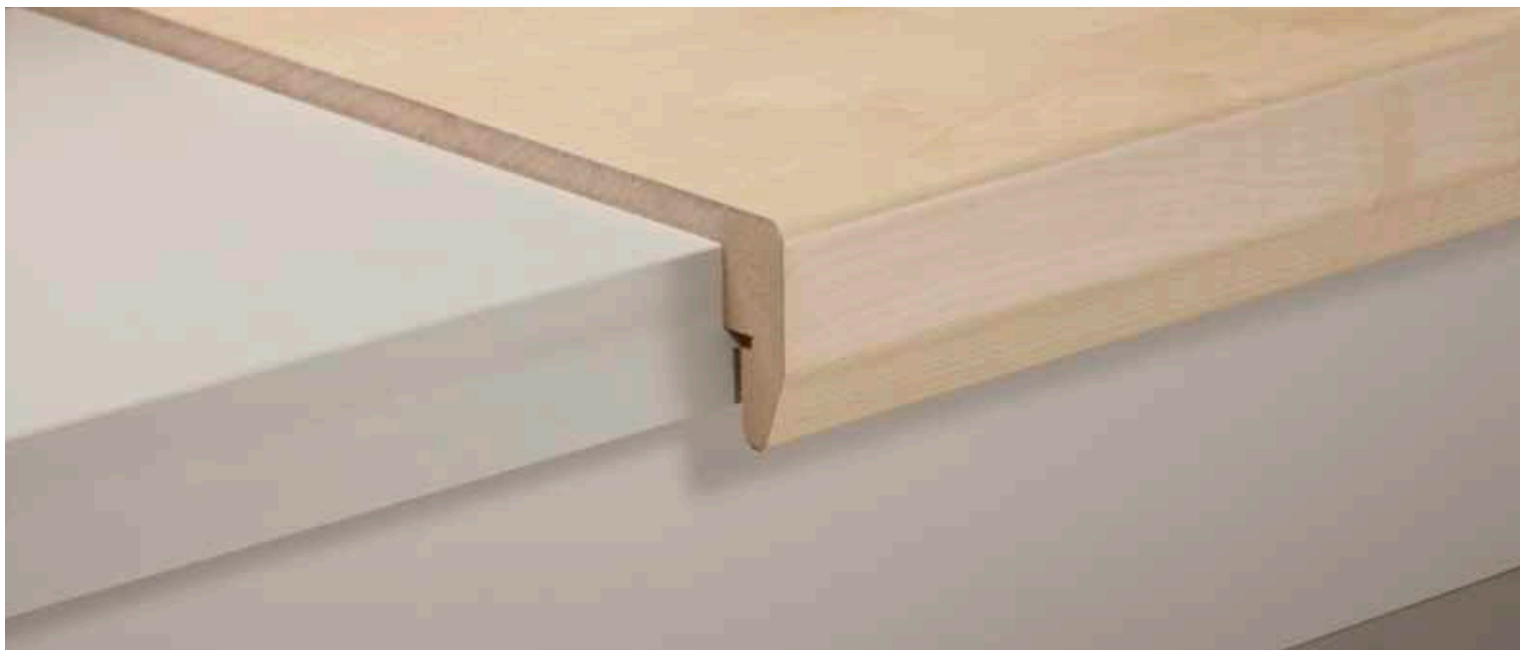

Trittstufe

Der Alleskönner und die Grundlage für vielfältigste Treppenanwendungen. Mit den hochwertigen Directforming-Elementen in 2 Tiefen und 5 Längen bieten wir Ihnen eine Formatvielfalt, mit welcher sich selbst ausgefallenste Anforderungen verschnittoptimiert umsetzen lassen.

Durch die Verwendung einer hochabriebfestbeschichteten, quellarmen 10 mm HDF-Trägerplatte als Basismaterial erreichen Sie ein Höchstmaß an Stabilität, Sicherheit und Beanspruchung bei niedriger Aufbauhöhe.

Darüber hinaus sind alle Zubehörelemente nicht nur farblich abgestimmt, sondern durch die Verwendung des gleichen Basismaterials farbidentisch.

Längen: 920, 1150, 1380, 1600, 2800 mm

Tiefen: 327, 500 mm

Höhe: 60 mm

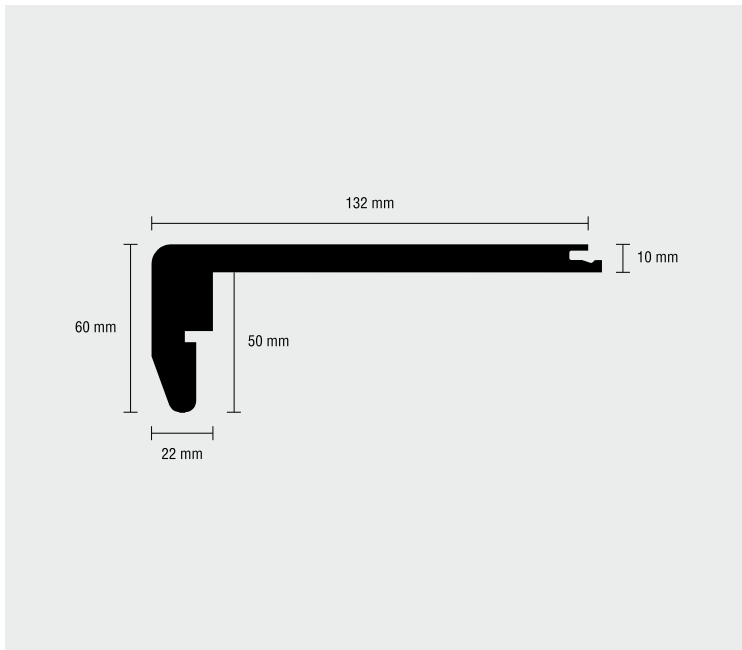

Podeststufe

Der Clou dieses Stufenelements liegt in der Kombination hochwertiger Materialien mit dem patentierten Verbindungssystem UNICLIC. Anhand perfekt aufeinander abgestimmter Komponenten gestalten Sie im Handumdrehen Podeste oder erzielen eine schnelle und sichere Anbindung des Laminat-Fußbodens im Bereich des Treppenaustritts.

Längen: 920, 1150, 1380, 1600, 2800 mm

Tiefe: 132 mm

Höhe: 60 mm

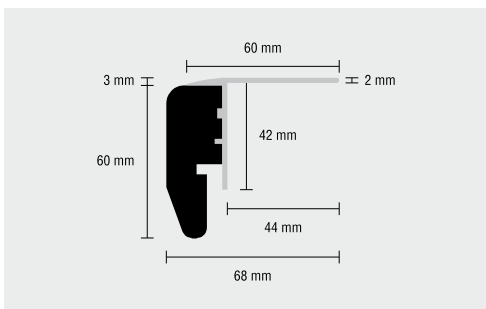

Austrittstufe mit Aluminium-Profil

Für den perfekten Übergang des Treppenaustritts zu vorhandenen Bodenbelägen (z.B. Teppich, Fliesen, Linolium) bietet die Austrittstufe mit hochwertigem Aluminium-Profil die optimale Lösung.

Längen: 920, 1150, 1380, 1600 mm

Tiefe: 68 mm

Höhe: 63 mm

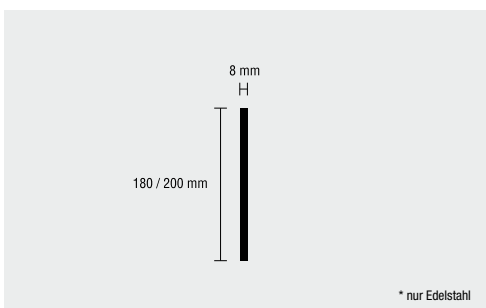

Setzstufe

Die Setzstufe ist ein wesentliches Gestaltungselement und hat großen Einfluß auf die Optik. Dekoridentisch passend oder als individueller Akzent in Weiss und Edelstahl bestimmen sie das Design der Treppe mit.

Längen: 920, 1150, 1380, 1600, 2520*, 2800 mm

Stärke: 8 mm

Höhe: 180*, 200 mm

* nur Edelstahl



Dekor: Wenge

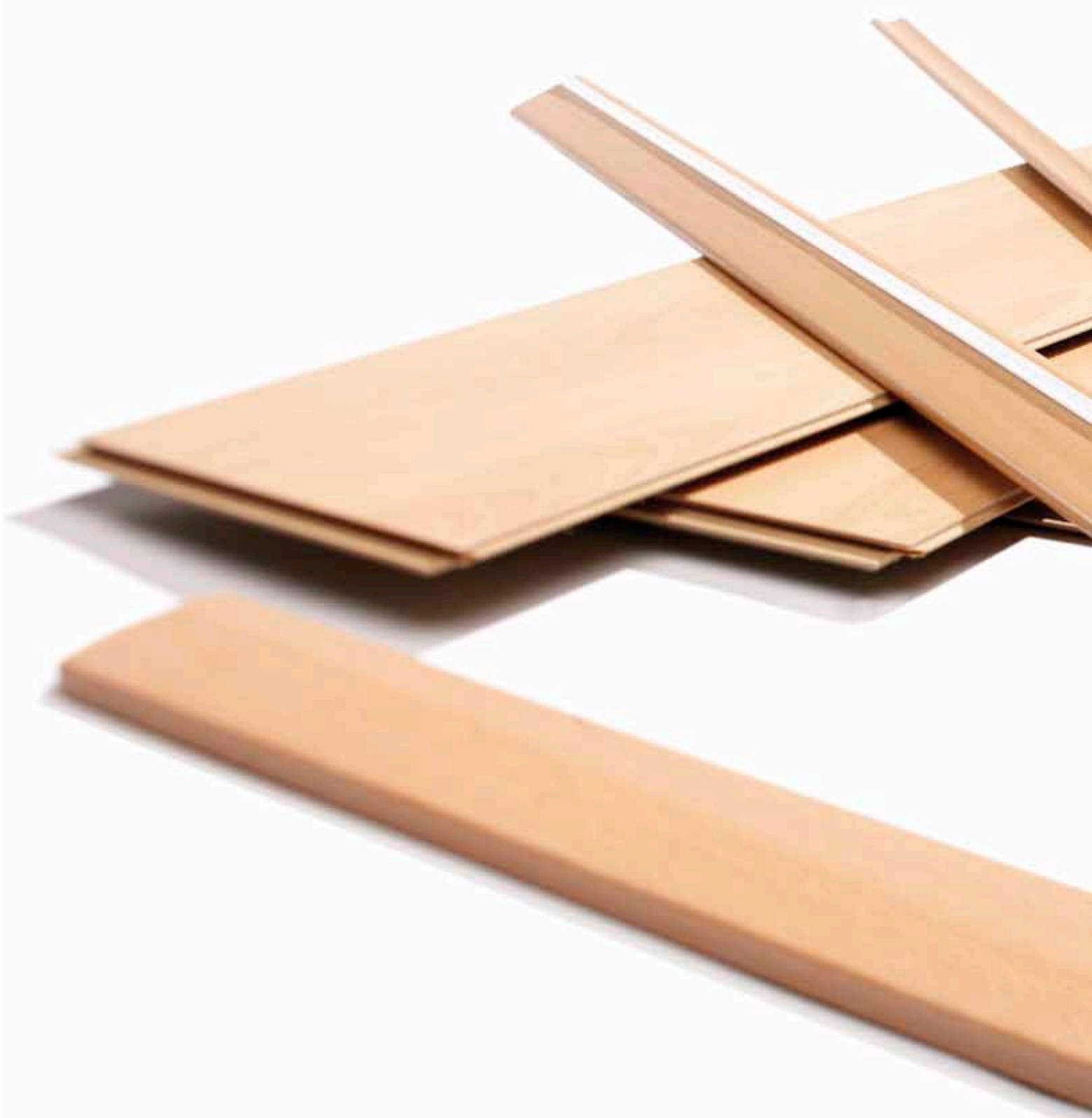



Zubehör

Wie der Name schon sagt – es gehört einfach dazu. Und getreu dem Motto „Schuster bleib bei deinen Leisten“ steckt in diesem Zubehör unsere jahrzehntelange Erfahrung. Von der „kleinen“ Winkelleiste über die Schmelzkleberkante bis hin zur U-Profilleiste bieten wir mit unserem Zubehörprogramm alles, was Sie brauchen.

Denn auf den richtigen Winkel kommt es an. Wenn dann noch das Profil stimmt, steht der Vollendung der Treppe nichts mehr im Wege.

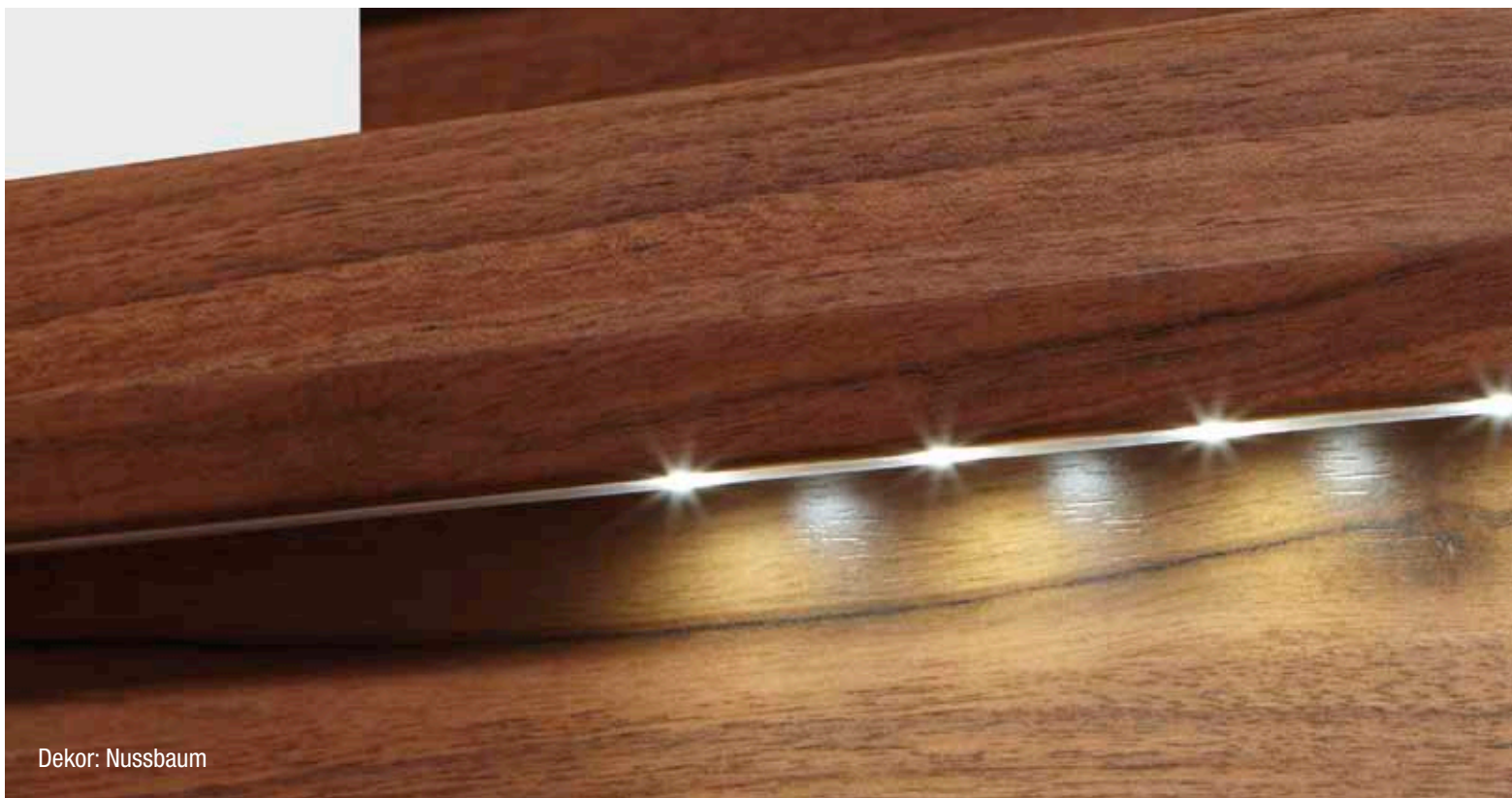

Dekor: Nussbaum

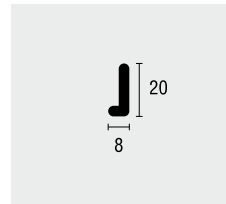

Winkelleiste 8 / 20

Die „kleine“ Winkelleiste ist die ideale Lösung zum Abdecken seitlicher Schnittkanten bei ein- oder beidseitig offenen Treppen.

Länge: 2700 mm
Breite: 8 mm
Höhe: 20 mm

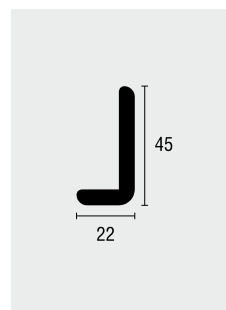

Winkelleiste 22 / 45

Die Stufenelemente sind perfekt vorgearbeitet und ermöglichen die passgenaue Einarbeitung der Winkelleiste 22 / 45 in die Unterschneidung.

Länge: 2700 mm
Breite: 22 mm
Höhe: 45 mm

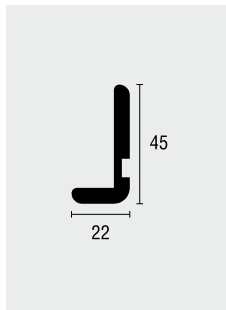
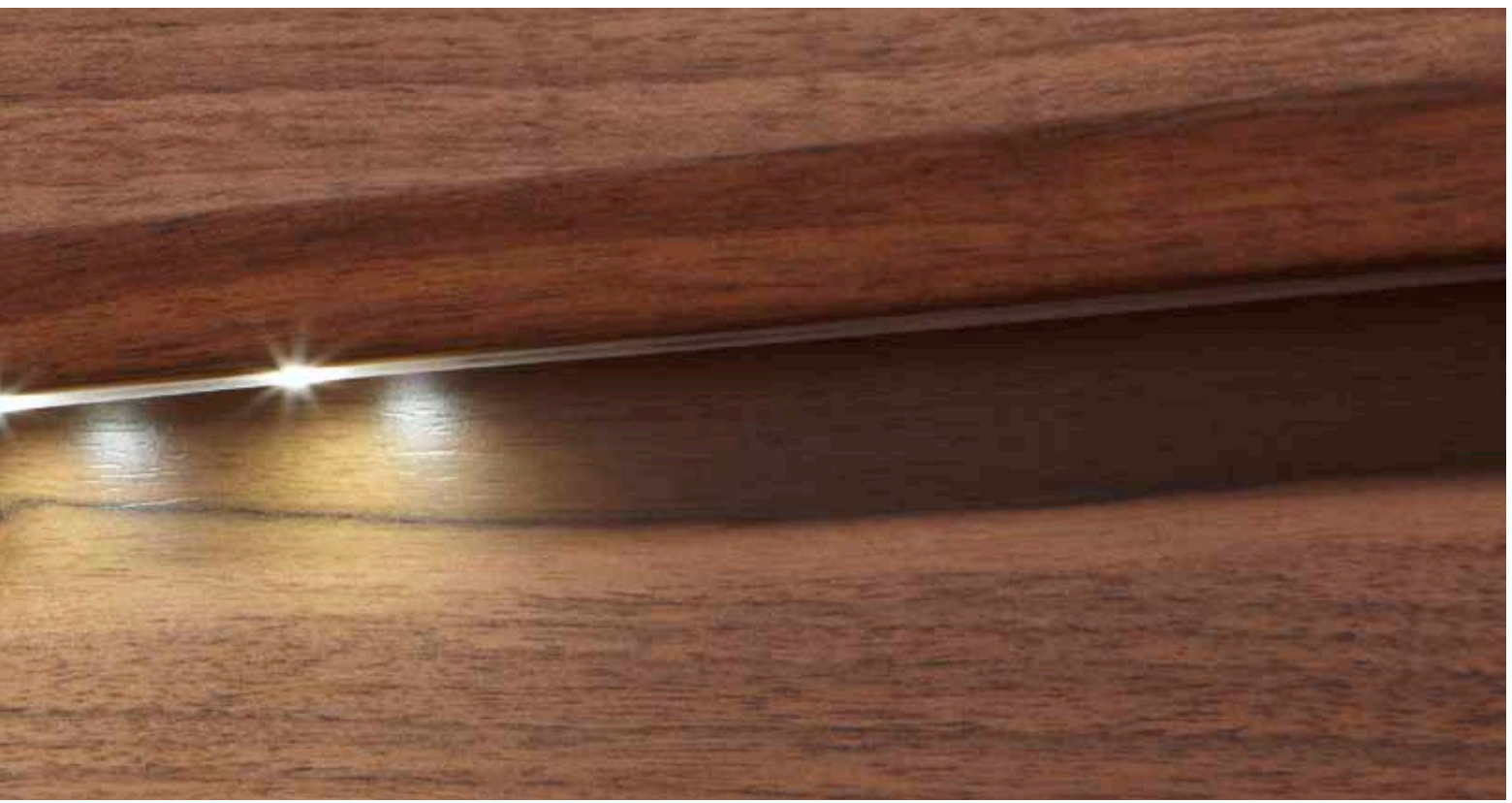

LED-Winkelleiste 22 / 45

Kombinieren Sie die LED-Winkelleiste mit dem LED-Kanal und der LED-Platine.

Ein einfaches, praktisches Prinzip um die Beleuchtung der Treppe individuell anzupassen.

Profiltechnisch identisch zur Winkelleiste 22 / 45 bietet diese Leiste einen entscheidenden Vorteil: Anhand der vorgefertigten Fräsung kann die LED-Treppenbeleuchtung unsichtbar integriert werden.

Länge: 2700 mm
Breite: 22 mm
Höhe: 45 mm

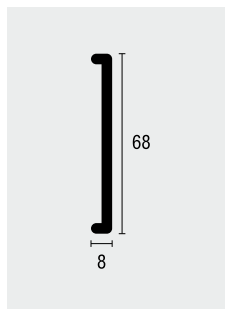
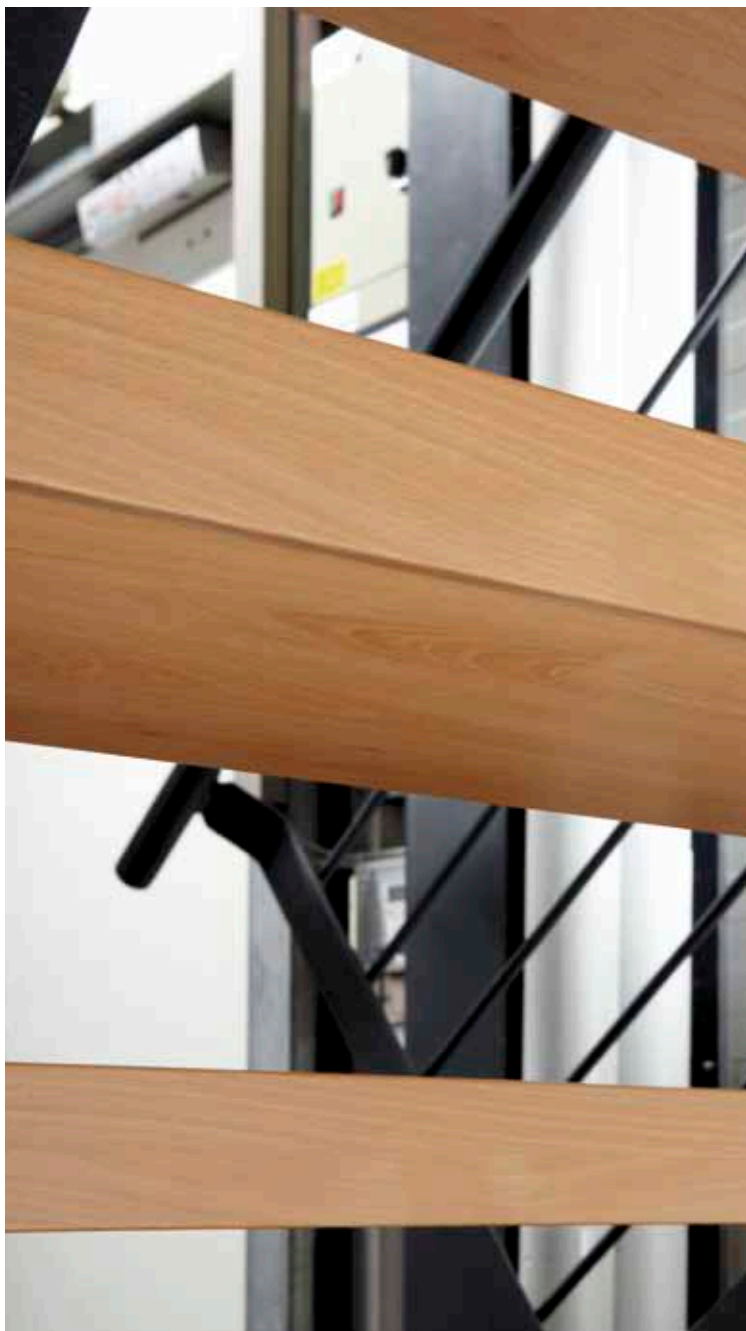

U-Profilleiste 8 / 68

„Auch ein schöner Rücken kann entzücken“ - Mit der U-Profilleiste verleihen Sie offenen und frei schwebenden Treppen rückseitig einen dekorativen Abschluss; aber auch Treppenwangen oder Schnittkanten können mit dieser Leiste im Handumdrehen abgedeckt werden.

Länge: 2700 mm

Breite: 8 mm

Höhe: 68 mm

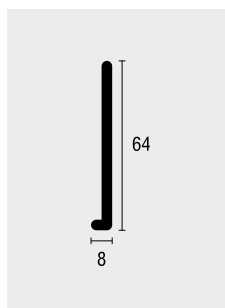
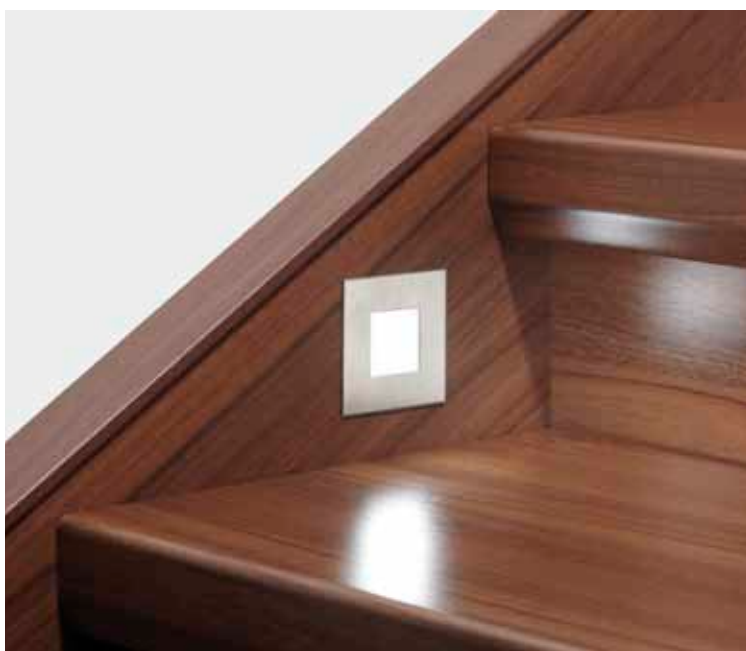

Winkelleiste 8 / 64

Die optimale Lösung für die dekorative Abdeckung offener Schnittkanten und Treppenwangen.

Länge: 2700 mm

Breite: 8 mm

Höhe: 64 mm

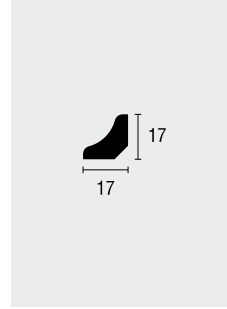

Hohlkehlleiste 17 / 17

Der Klassiker darf natürlich nicht fehlen - Nie aus der Mode kommend, verleiht diese Leiste jeder Treppe eine besondere Note.

Länge: 2440 mm
Breite: 17 mm
Höhe: 17 mm

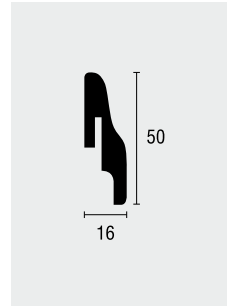

Stecklaminateleiste 16 / 50

Die ideale Lösung für Podestflächen oder Bereiche, in denen Sie dekorierend zur Treppe Laminat-Fußboden verlegen. Durch die schlichte, hochwertige Optik erhalten Sie einen attraktiven Wandabschluss.

Länge: 2700 mm
Breite: 16 mm
Höhe: 50 mm



Dekor: Buche



Podestplatte

Groß, größer, Podestplatte - Mit Hilfe der großformatigen Plattenware lassen sich selbst überdimensionale Podestflächen im Handumdrehen verlegen.

Längen: 1300 / 2600 mm

Breite: 1030 mm

Höhe: 8 mm

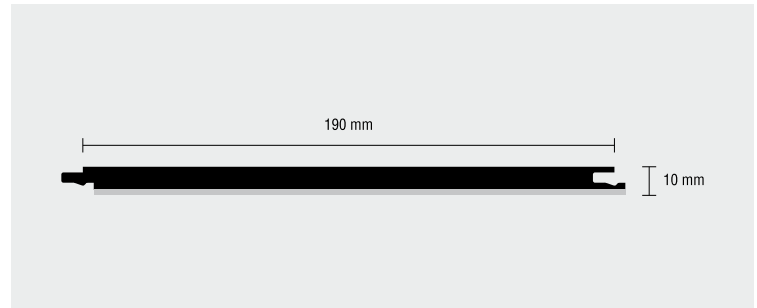

Podestlaminat

Die perfekte Ergänzung zur Podeststufe. Anhand perfekt aufeinander abgestimmter Komponenten erzielen Sie eine schnelle und sichere Verbindung von Podeststufe und Podestlaminat.

Länge: 1287 mm

Breite: 190 mm

Höhe: 10 mm (8 mm HDF + 2 mm LDF Trittschalldämmung)

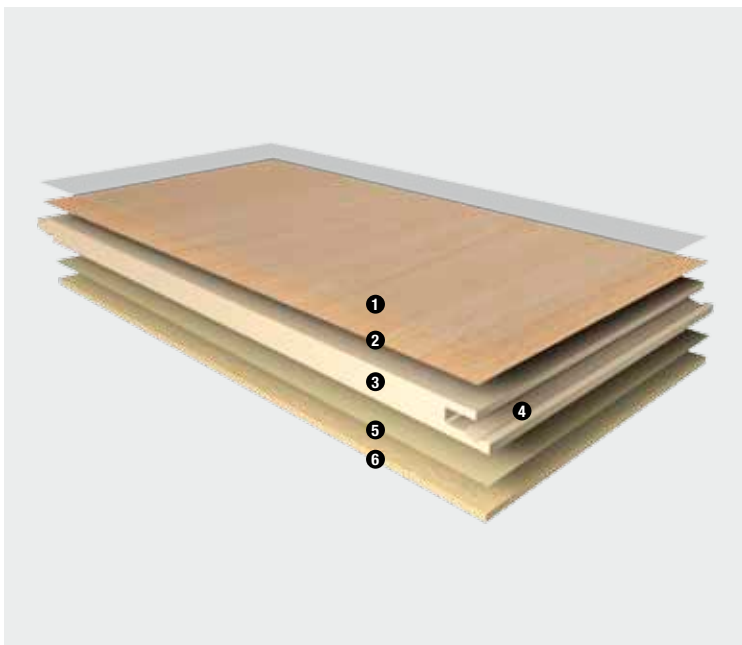

Die Vorteile unserer Bodenbeläge auf einen Blick:

- ❶ Natürliche, fühlbare Oberflächenstrukturen mit Anti-Rutschbeschichtung für erhöhte Rutschhemmung (R10). Die Hochabriebfeste Oberfläche (AC 4) eignet sich für alle Wohnbereiche und gewerblichen Bereiche mit normaler Nutzung (Beanspruchungsklasse 32)
- ❷ Attraktive Holzdekore, bei denen in Punkto Treppen- und Bodengestaltung keine Wünsche offen bleiben
- ❸ Quellarme HDF-Trägerplatte (Emissionsklasse E1)
- ❹ Patentierte UNICLIC-Verbindungstechnik für die einfache, sichere und schnelle Verlegung*
- ❺ Gegenzug für verbesserte Formstabilität
- ❻ Integrierte, ökologische 2 mm LDF-Trittschalldämmung* (Schallreduzierung ca. -19 db)

* gilt nur für Podestlaminat



Dekor: Wenge

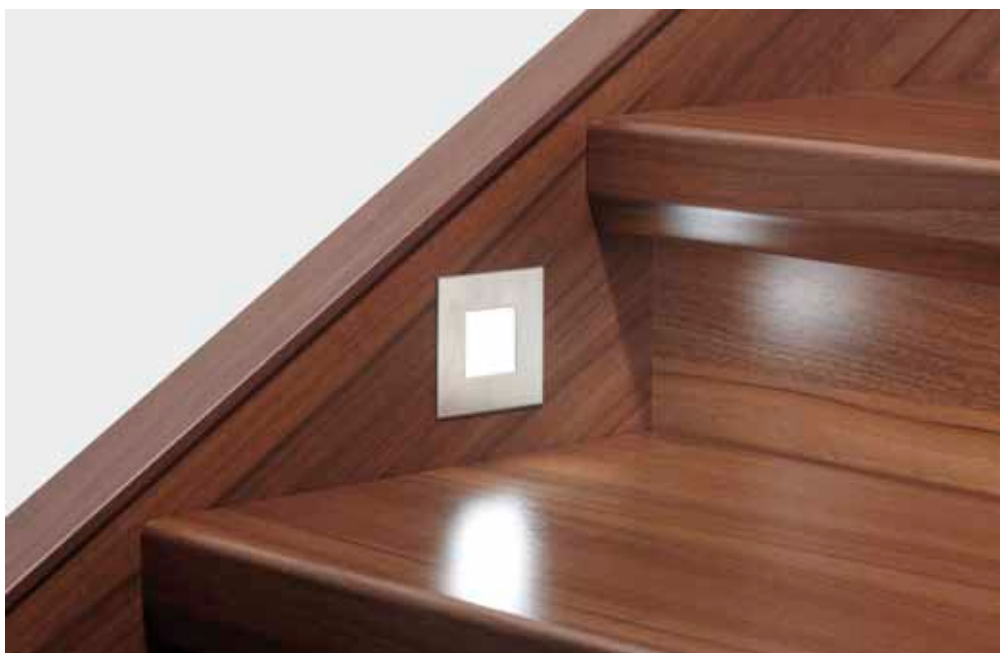

Wangenblende

Eine ideale Lösung zur dekoridentischen Verkleidung der Wange. Hochabriebfest, kratz- und verschleißfest erhalten Sie eine schöne und wertbeständige Lösung.

Länge: 2800 mm
Breite: 410 mm
Stärke: 8 mm



Seitenblende (Massivholz)

Beidseitig anwendbar ist die Massivholzblende mit passgenauer Nutfräsung die perfekte Lösung für den seitlichen Abschluß offener Treppen.

Länge: 400 mm
Breite: 66 mm
Stärke: 12 mm



Die dekoridentische Antrittstufe integriert sich harmonisch in das Gesamtbild der neuen Treppe – ein kleines Detail mit großer Wirkung.



Antrittstufe

Eine perfekt verarbeitete Antrittstufe ist Blickfang und höchste Schwierigkeit zugleich. Anhand der präzise vorgearbeiteten Profi-Elemente erhalten Sie eine hochwertige und elegante Optik.

Format: 200 (H) x 350 (B) x 160 mm (T)
200 (H) x 300 (B) x 140 mm (T)



Schmelzkleberkante

Um Schnittkanten sauber und dekoridentisch abzudecken ist die Schmelzkleberkante die ideale Lösung.

Länge: 5000 mm
Breite: 65 mm





Licht

Es ist mehr als nur ein Spiel aus Licht und Schatten. Licht ist ein wesentliches Gestaltungselement, das sich wunderbar in jede Treppe integrieren lässt. Es inszeniert Räume und natürlich auch Treppen, verbreitet Stimmung und bietet letztendlich auch immer ein gutes Stück Sicherheit. Deshalb haben wir für Sie die Möglichkeit geschaffen, die Treppe Ihrer Kunden ins rechte Licht zu rücken – praktisch, einfach, sicher und sparsam.



Dekor: Nussbaum / Setzstufe: Edelstahl

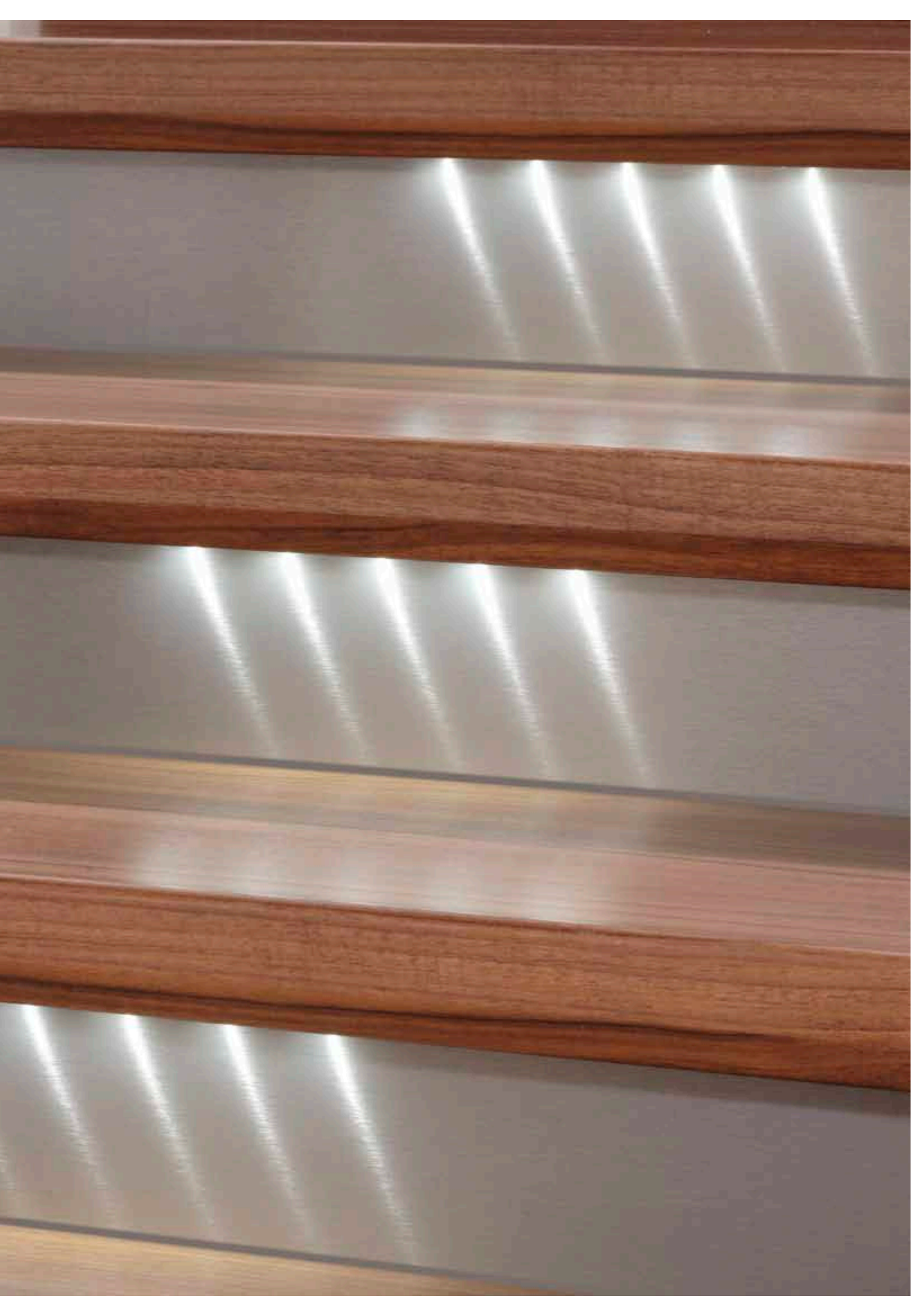



Dekor: Nussbaum



Kombinieren Sie die LED-Winkelleiste mit dem LED-Kanal und der LED-Platine.

Ein einfaches, praktisches Prinzip um die Beleuchtung der Treppe individuell anzupassen.



LED-Kanal

Transparentes Kunststoffprofil zur Befestigung der LED-Platinen in der LED-Winkelleiste 22 / 45. Die Fräsung der Winkelleiste ist speziell auf das Format des Profils abgestimmt.

Format: 2000 x 7 x 5 mm



LED-Platine (5 LEDs)

Die LED-Platine ist mit 5 Weißlicht-LEDs bestückt und kann über den LED-Kanal unsichtbar in die Treppenunterschneidung eingebaut werden.

Format: 250 x 4 x 3 mm

Leistung: 1,2 W

Kabellänge: 1000 mm



Dekor: Nussbaum

LED-Edelstahlleuchte (Leistung: 0,6 W)

Individueller Akzent, Blickfang, Wegweiser, Sicherheitsaspekt - wie auch immer Sie die Beleuchtung der Treppenwange bezeichnen, die hochwertige LED-Edelstahlleuchte wird allen Aspekten gerecht.

Durch die geringe Einbautiefe ist sie ideal für die Verwendung in Treppenwangen geeignet, aber auch als Bodenleuchte kann sich die robuste Edelstahlleuchte sehen lassen.

Aussenmaß:	70 x 70 mm
Leuchtfeld:	33 x 33 mm
Einbautiefe:	6,5 mm
Kabellänge:	3000 mm
Leuchtdauer:	ca. 50.000 Stunden



1



2

1 LED-Netzteil 20 Watt**2 LED-Netzteil 15 Watt**

Egal welche Lichtlösung Sie sich ausdenken, unsere kraftvollen Netzteile werden ihnen gewachsen sein.



3



4

3 LED-Verteilerleitung 6-fach (2000 mm)**4 LED-Kabelverlängerung (1800 mm)**

Zu kurze Kabel, keine Verlängerung möglich, Steckplatzbeschränkung?
Mit dem professionellen Kabel-Zubehör gehören diese Probleme der Vergangenheit an.



5

5 LED-Funkschaltung

Vorbei sind die Zeiten, in denen Lichtschalter gesucht oder Treppenanfänge ertastet werden mussten.

Mit Hilfe der praktischen Fernbedienung kann die Treppenbeleuchtung bereits aus der Distanz angeschaltet werden - ein komfortabler Schritt in Richtung mehr Sicherheit.





Montage

Auch wenn wir es gerne täten, aber das Renovieren der Treppe können wir Ihnen nicht abnehmen. Aber so weit es geht, machen wir alles, um Ihnen die Montagearbeit zu erleichtern. Deshalb haben wir viele kleine und zugleich hochwertige Helfer im Programm, mit denen ein optimales Ergebnis erreicht werden kann. Leicht in der Handhabung und effektiv in punkto Arbeitsergebnis sorgen sie für die notwendige Stabilität und den passenden Ausgleich.

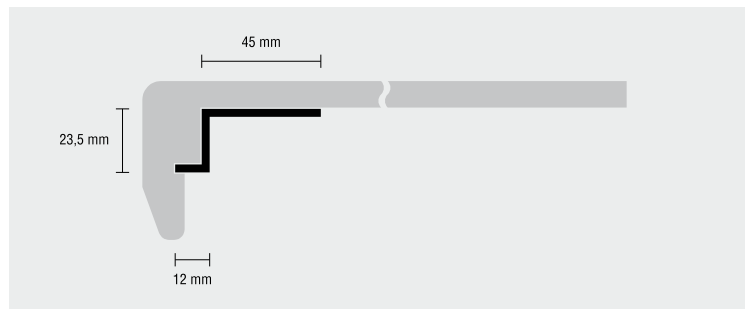

Stabilisierungsprofil (2 mm Stahl verzinkt)

Ohne aufwendige Unterkonstruktionen und in den meisten Fällen sogar ohne Spachteln, stabilisieren Sie im Handumdrehen stark ausgetretene Treppenstufen.

Länge: 2500 mm
Breite: 45 mm
Höhe: 23,5 mm

Montageset Stabilisierungsprofil

Das Montageset ist speziell auf die Lochung des Stabilisierungsprofils abgestimmt. So gewährleisten Sie eine sichere Verbindung von Treppenprofil, Stabilisierungsprofil und Treppe.

Paket: 50 Schrauben + 50 Rosetten



Nivelierungswinkel (3 mm Aluminium)

Für besondere Probleme bieten wir besondere Lösungen. Mit dem stabilen Nivelierungswinkel bringen Sie ungerade, schiefe und selbst brüchige Treppenkanten wieder in Form.

Längen: 1000, 1200, 1500, 3000 mm
Breite: 80 mm
Tiefe: 80 mm



Color-Sealant Fugenpaste

Dekoridentische Abdichtmasse für einen sauberen Abschluss; nach Trocknung streich- und lackierfähig.

Inhalt: 310 ml (Kartusche)

Color-Fill Spachtelmasse

Das praktische Set zum Reparieren von Kratzern und kleinen Löchern passt zu allen lieferbaren Dekoren.

Inhalt: 25 g + 20 ml Solvent



Montagekleber 1 K

Montagekleber 1K ist ein lösungsmittelfreier, fugenfüllender, universell einsetzbarer Polyurethan-1-Komponenten-Montageklebstoff mit schneller Reaktionszeit und zähelastischer Klebefuge.

Inhalt: 470 gr. (Kartusche)

Montagekleber 2 K

Der lösungsmittelfreie 2-Komponenten-PUR-Reaktionsklebstoff wird speziell bei der Treppensanierung als hochfeste, zähelastische Klebe- und Ausgleichsmasse zur Verlegung der Stufelemente eingesetzt.

Inhalt: 3000 gr. Kleber + 450 gr. Härter

Bitte beachten Sie bei der Verarbeitung unserer Montagekleber folgende Hinweise*:

Die Oberflächen der zu klebenden Substrate müssen trocken, staub- und fettfrei sein. Eventuell vorhandene Trennmittel entfernen. Je nach Material- und Oberflächenbeschaffenheit werden die Klebeflächen angeschliffen; ggfs. ist ein Grundieren der Klebeflächen empfehlenswert.

Die Angaben zu Topf- und Aushärtezeit sowie Funktions- und Zugfestigkeit beziehen sich auf eine Verarbeitungstemperatur von 20°C bei einer relativen Luftfeuchtigkeit von 50%. Bei niedrigeren oder höheren Temperaturen verändern sich die entsprechenden Angaben.

* Detaillierte Informationen zur Verarbeitung, Lagerung etc. entnehmen Sie bitte der Verpackung

	Montagekleber 1 K	Montagekleber 2 K
Topfzeit <small>(Verarbeitungstemperatur 20°C)</small>	5 Minuten	ca. 115 Minuten
Funktionsfestigkeit <small>(Verarbeitungstemperatur 20°C)</small>	nach ca. 15 Minuten begebar	nach ca. 7 Stunden begebar
Aushärtezeit <small>(Verarbeitungstemperatur 20°C)</small>	Endfestigkeit nach ca. 24 Stunden	Endfestigkeit nach ca. 24 Stunden
Zugscherfestigkeit <small>(Verarbeitungstemperatur 20°C)</small>	9 N / mm ²	13 N / mm ²
Verbrauch je Stufe (900 - 1100 mm) <small>(Verarbeitungstemperatur 20°C)</small>	ca. ½ - 1 Kartusche	ca. 300 - 500 gr.

Garantie auf Abriebfestigkeit der Oberfläche für Trenovo Trittstufen und Podestlaminat

1. Garantiefall

Die Firma BHK Holz- u. Kunststoff KG H. Kottmann, Heidfeld 5, 33142 Büren, Germany, im folgenden BHK genannt, gewährt über die gesetzlichen Rechte nach § 437 BGB (Nacherfüllung, Rücktritt, Minderung und Schadensersatz) hinaus eine Garantie nach Maßgabe der folgenden Garantiebedingungen auf den Boden dahingehend, dass es bei den oben genannten Produkten innerhalb der Garantiedauer bei bestimmungsgemäßem Einsatz nicht zu einem Abrieb der Dekorschicht kommt. Als abgerieben gilt eine Stelle, deren Dekorschicht auf mindestens 1 cm² Fläche bis auf das Trägermaterial entfernt ist, wobei Abrieberscheinungen im Kantenbereich der einzelnen Elementen von der Garantie ausgenommen sind.

2. Garantiedauer

Die Garantiedauer ergibt sich aus der bei dem jeweiligen Produkt ausgelobten Garantiezeit für die konkrete, beschriebene Nutzungsart.

3. Garantiebedingungen

Die Garantie gilt nur für die erste Verlegung und den ersten Nutzer. Die Elemente müssen entsprechend den Verkaufsbedingungen, fachgerecht nach dem Stand der Technik in den zugelassenen Einsatzbereichen verlegt worden sein. Insbesondere sollten beim Podestlaminat die Hinweise in der Verlegeanleitung zu der Feuchtigkeitsüberprüfung der Unterböden und die Hinweise bei der Verlegung auf Fußbodenheizung beachtet werden.

Das Material ist vor der Verlegung auf eventuelle Materialfehler/Beschädigungen zu prüfen. Nicht bestimmungsgemäße Belastungen der Elemente sowie mechanische Beschädigungen und die nicht ordnungsgemäße Beachtung der BHK Pflegehinweise für den jeweiligen Boden schließen die Garantie aus.

4. Anmeldung des Garantiefalls

Jede Beanstandung muss bei BHK schriftlich unter Vorlage der Originalrechnung, die als Garantieurkunde gilt, erfolgen. Kann die Originalrechnung nicht mehr vorgelegt werden, ist ein Garantieanspruch ausgeschlossen. Nach Eingang der Anzeige bei BHK hat BHK innerhalb von vier Wochen dem Kunden gegenüber zu erklären, ob ein Garantiefall anerkannt wird. Erfolgt keine Mitteilung innerhalb dieser Frist, gilt der Garantiefall als abgelehnt. Während dieses Zeitraums ist BHK oder einem von ihr beauftragten Dritten die Besichtigung des beanstandeten Bodens vor Ort zu gewähren, um die Berechtigung des Anspruchs zu prüfen.

5. Garantiumfang

Bei einem anerkannten Garantiefall wird nach Wahl von BHK die nicht ordnungsgemäßen Elemente repariert oder alternativ hierzu gleichwertiges Ersatzmaterial – so weit als möglich aus dem gleichen Sortiment – für die gesamte zusammenhängende Fläche, in der der Garantiefall aufgetreten ist, gestellt. Das Ersatzmaterial kann von dem Kunden kostenlos, unter Ausschluss aller weitergehenden Ansprüche, insbesondere solche auf Ersatz von Demontage-, Verlege- oder Folgekosten sowie auf Ersatz von Schäden, die nicht am Liefergegenstand selbst eingetreten sind, bei der

ursprünglichen Verkaufsstelle, die sich aus der Originalrechnung ergibt, abgeholt werden.

6. Verjährung des geltend gemachten Garantieanspruchs

Durch den Garantiefall verlängert sich die Garantiefrist nicht. Die Ansprüche aus dieser Garantie verjähren in sechs Monaten, beginnend mit dem Eingang der schriftlichen Beanstandung des Kunden bei BHK (siehe 4.), frühestens jedoch mit Ablauf der Garantiefrist.

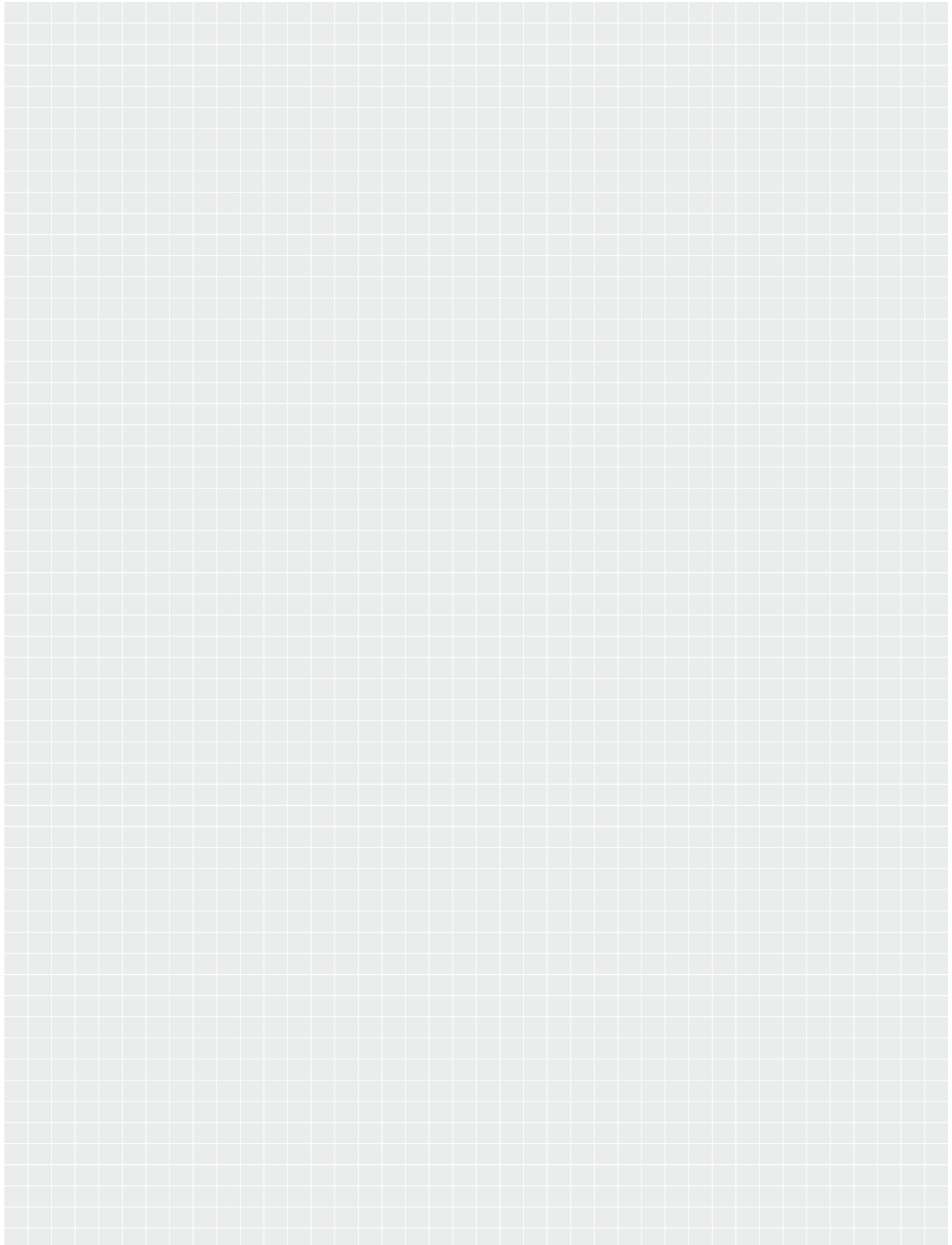



www.trenovo.de



BHK Holz- u. Kunststoff KG H. Kottmann · Heidfeld 5 · D-33142 Büren
Fon: +49 (0) 29 51 / 60 04-0 · Fax: +49 (0) 29 51 / 54 99 · Internet: www.bhk.de · E-Mail: info@bhk.de